

ALMENNAR SKÝRINGAR

Eins og teikningar sýna, þá eru lagnir leiðslur eða strengir í pípum, innfeldum í loft og vegg. Þó teikningar séu í mælikvarða eru þær táknrænar og ber að taka tillit til þess við notkun þeirra.

Eftirfarandi gildir nema annað komi fram:

- Allar málsetningar miðast við frágengið gólf og miðja dós, öll mál eru í mm
- Hæð að miðju rofa er 1100 mm
- Hæð að miðju tengla er 200 mm
- Hæð að miðju tengla yfir eldhúsbordi er 1100 mm
- Hæð tengla við hlið rofa er sú sama og hæð rofa
- Allar pípur $\varnothing 16\text{mm}$

Staðsetning lagnabúnaðar, s.s. varmadæla, gólfhitakista o.s.frv. er áætluð. Miða skal endanlega staðsetningu raflagna í tæknirými / geymslu við þann búnað sem settur verður upp.

Kveikningar ljósa eru táknáðar með bókstöfum (a,b,c...) þar sem hver kveiking hefur sér bókstaf. Rofar eru merktir sömu bókstöfum og þau ljós sem þeir kveikja. Almennt gildir að rofar eru einfaldir eða tvöfaldir og skal fjöldi rofadósa taka mið af því. Þ.e.a.s. ef rofi er merktur 1 eða 2 kveikungum þá er ein rofadós notuð, ef rofi er merktur 3 eða 4 kveikungum þá eru tvær rofadósir notaðar, ef rofi er merktur 5 eða 6 kveikungum þá eru þrjár rofadósir notaðar o.s.frv.

Á teikningum er gert ráð fyrir að rofar séu þrýstirofar sem virka beint á búnað eða eru tengdir ljósastrykerfi. Þ.e.a.s. þrýst er á rofa til að kveikja viðkomandi ljós og honum haldið inni til að dimma ljósið. Sé ætlunin að nota hefðbundna rofa og dimmera þarf að gera ráð fyrir fleiri rofadósum þar sem ætlunin er að dimma viðkomandi ljós.

TEIKNINGASKRÁ:

- E-0.110 Skýringar og teikningaskrá
 E-1.010 Sökkulskaut
 E-1.110 Afstöðumynd og snið
 E-1.120 Stofnlagnir í plötu
 E-3.110 Lágspennulagnir
 E-5.110 Einlínnumynd
 E-6.110 Smáspennulagnir

LÁGSPENNULAGNIR

- Rafmagnstafla
- Raflögn í lofti og veggjum
- Grein að töflu (Gr.x, x=númer greinar)
- Kappalýsing, LED lína (kveiking x)
- Kastarabraut (kveiking x)
- Loftljós / loftdós (kveiking x)
- Veggljós / veggdós (kveiking x)
- Smáljós / dós f. innfeldan kastara
- Tengidós í loft (loftdós)
- Tengidós í vegg (veggdós)
- Rofi (kveiking x), sjá almennar skýringar
- Einfaldur tengill
- Tvöfaldur tengill
- Jarðtenging, s.s. sturtubotn eða baðkar
- Stjórnubúnaður, s.s. fyrir heitan pott

SMÁSPENNULAGNIR

- Rafmagnstafla
- Lagnaleið / rör í lofti og veggjum
- Lagnaleið / rör í lofti að töflu
- Tóm rör milli rofa fyrir ljósastrykerfi
- Tóm rör að töflu fyrir ljósastrykerfi
- Rofar (sjá lágspennuteikningu)
- Einfaldur smáspennutengill, RJ45
- Tvöfaldur smáspennutengill, RJ45
- Smáspennutengill, RJ45, yfir lofti fyrir WiFi
- Stjórnstöð öryggiskerfis (tengidós / rofadós í vegg)
- Hitaskynjari fyrir heitan pott
- Tengidós við heitan pott

SKÝRINGARMYND 1:25

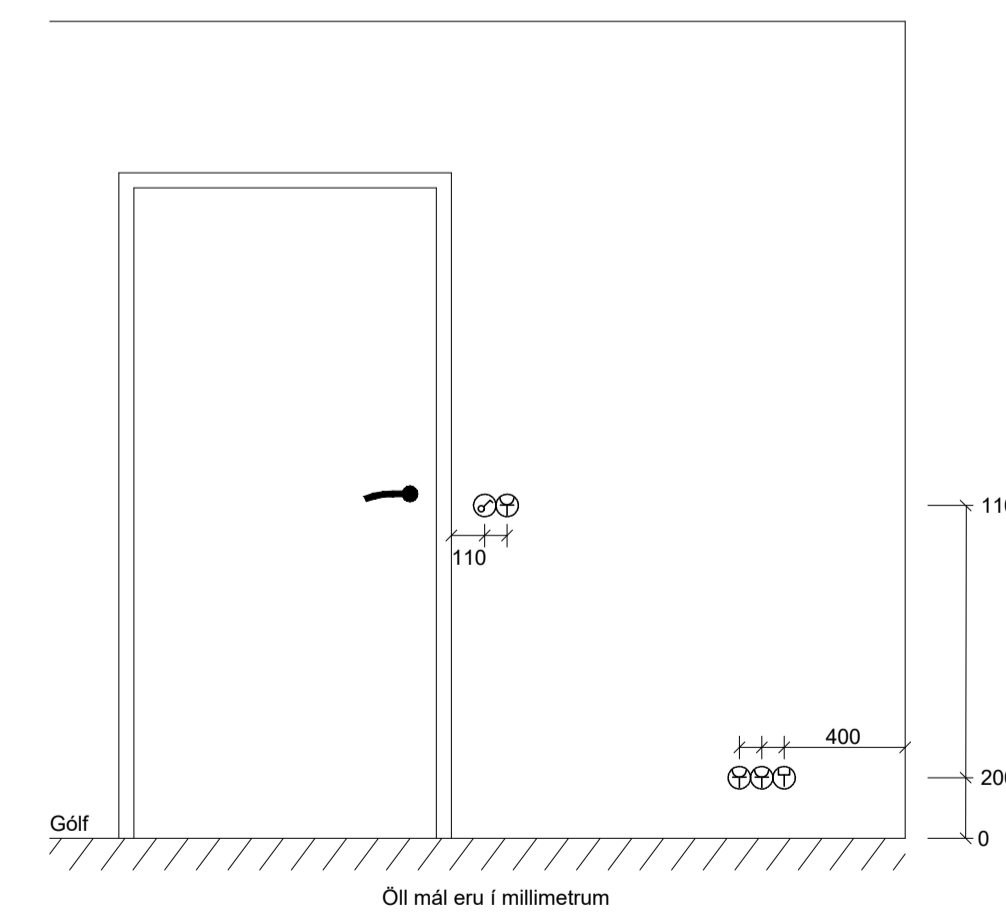

UTG | DAGS | SKÝRINGAR | SAMB

ÖLL AFRITUN TEIKNINGAR, AD HLUFA EDA HEILD, ER HÁÐ SKRIFLEGU LEYFI HÖFUANDA.



TENSIO

Ármúla 18, 108 Reykjavík, www.tensio@tensio.is

HEITI VERKS:

Bringur 25
Drumboddsstaðir
Bláskógabyggð

HEITI TEIKNINGAR:

Raflagnir
Lágspennulagnir
 -

VERKNR:	TEIKNNR:	Endurlög	Dags. endurlög
2045-01	E-0.110	-	-
HANNAÐ / TEIKNAD / RYNT:	DAGSETNING FRUMÚTGÁFU: 15.08.2023		
FBF			

NAFN OG KT. SAMBYKKJANDA:
Frank Þór Franksson ktl. 220869-3349
 UNDRISKRIFT SAMBYKKJANDA:

NAFN OG KT. HÖNNUNARSTJÓRA:
Hulda Jónsdóttir ktl. 281186-2219
 UNDRISKRIFT HÖNNUNARSTJÓRA:

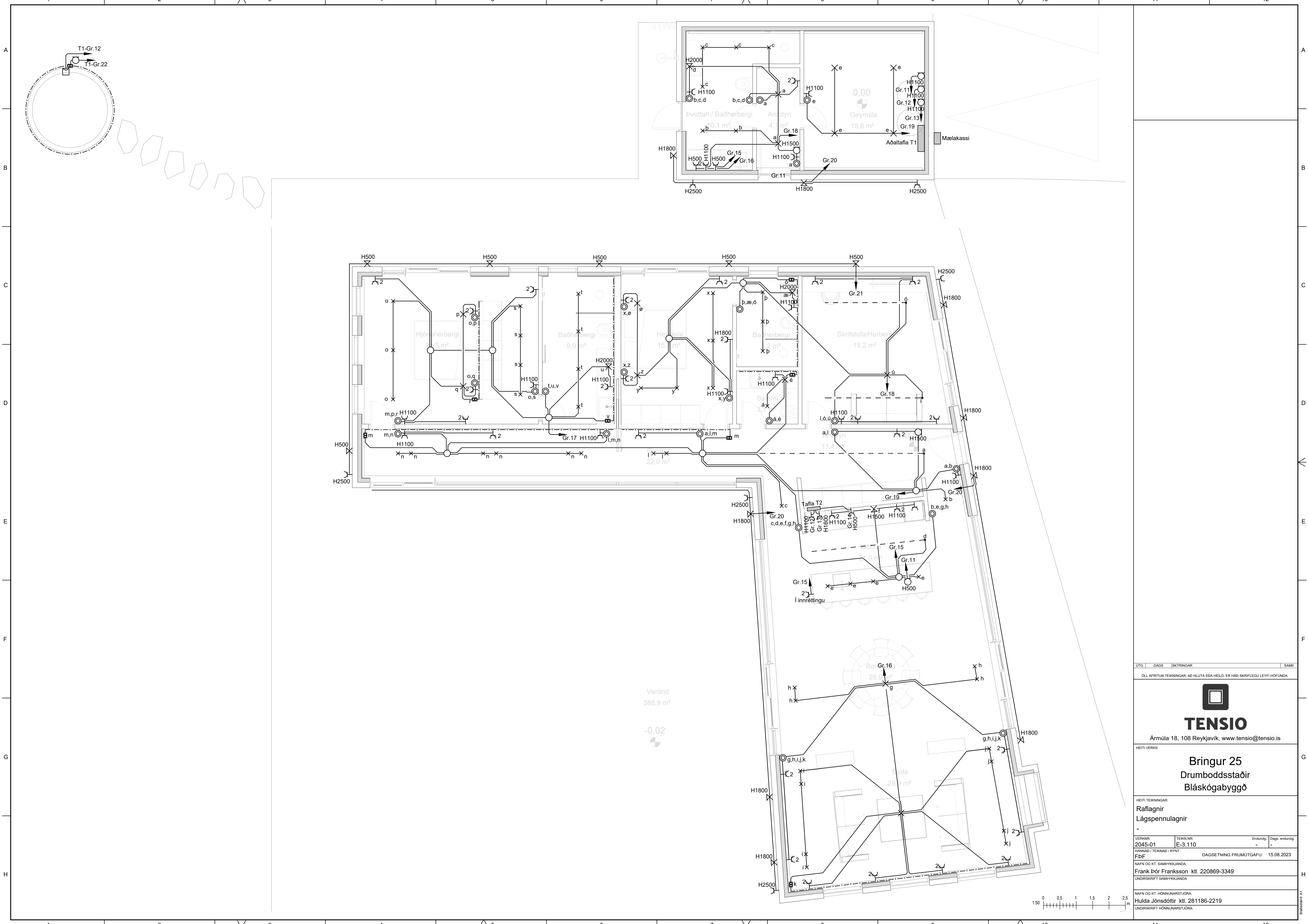

UTG	DAGS	SKYRINGAR	SAMB
ÖLL AFRITUN TEKNINGAR, AD HLUTA EDA HEILD, ER HÁÐ SKRIFLEGU LEYFI HÖFUÐA.			
 TENSIO Ármúla 18, 108 Reykjavík, www.tensio@tensio.is			
HEITI VERKS:			
Bringur 25 Drumboddsstaðir Bláskógabyggð			
HEITI TEKNINGAR:			
Rafagnir			
Lágspennulagnir			
-			
VERKNR:	TEK.NR:	Endurlög	Dags. endurlög
2045-01	E-3.110	-	-
HANNAÐ / TEKNAÐ / RYNT:		DAGSETNING FRUMÚTGÁFU:	
FÞF		15.08.2023	
NAFN OG KT. SAMÞYKKJANDA:			
Frank Þór Franksson kt. 220869-3349			
UNDIRSKRIFT SAMÞYKKJANDA:			
NAFN OG KT. HÖNNUNARSTJÓRA:			
Hulda Jónsdóttir kt. 281186-2219			
UNDIRSKRIFT HÖNNUNARSTJÓRA:			

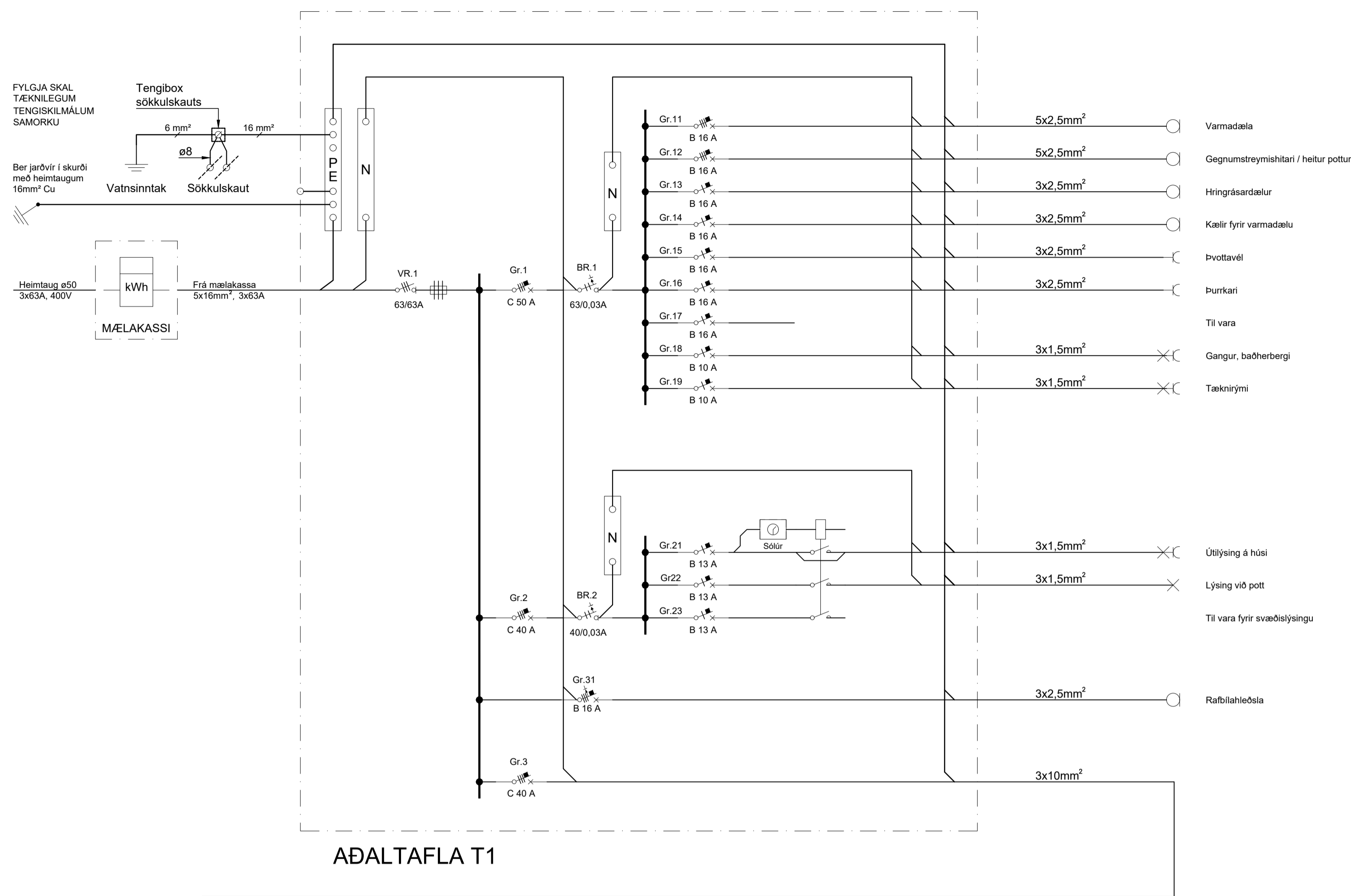

AÐALTAFLA T1

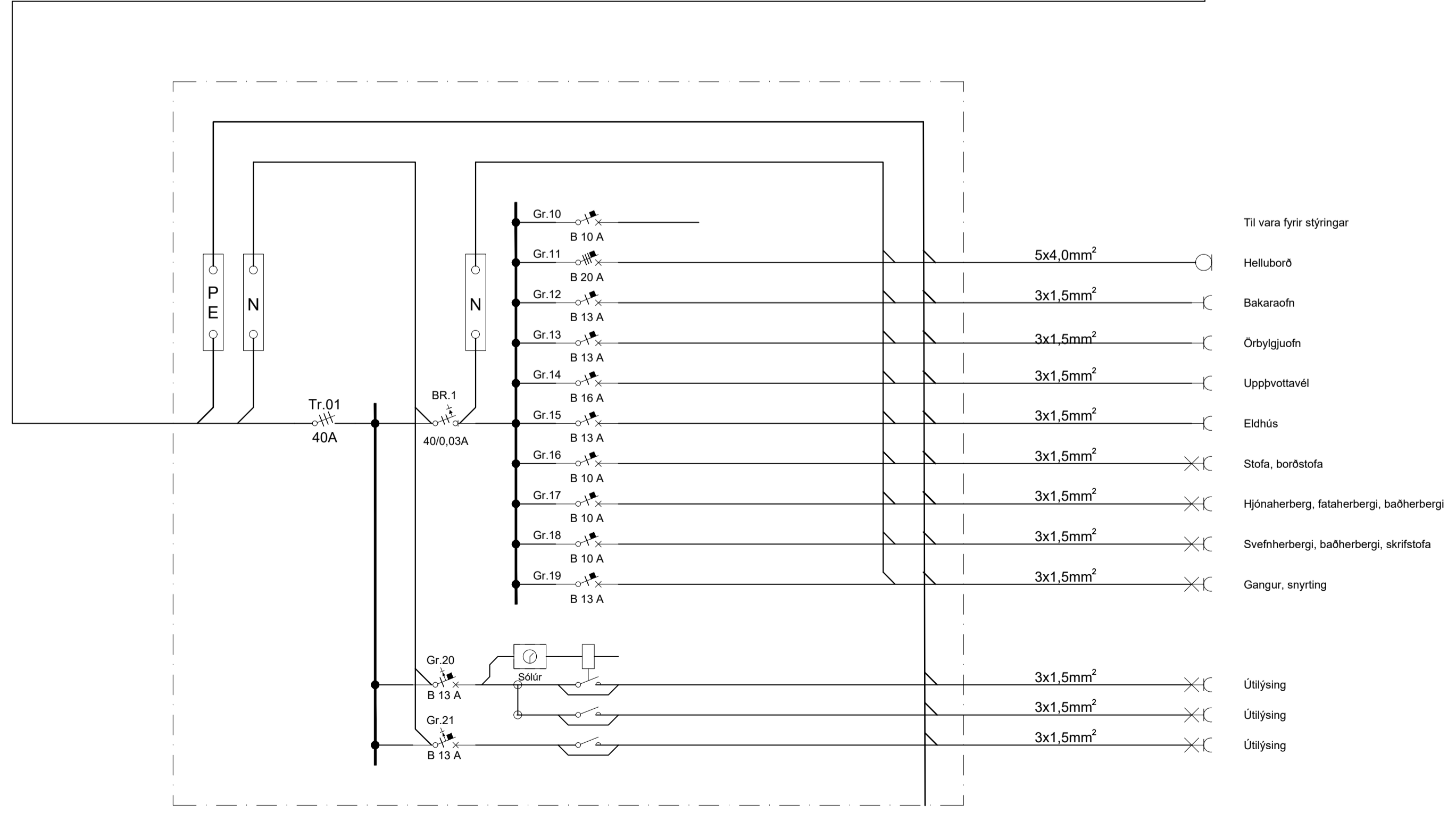

GREINITAFLA T2

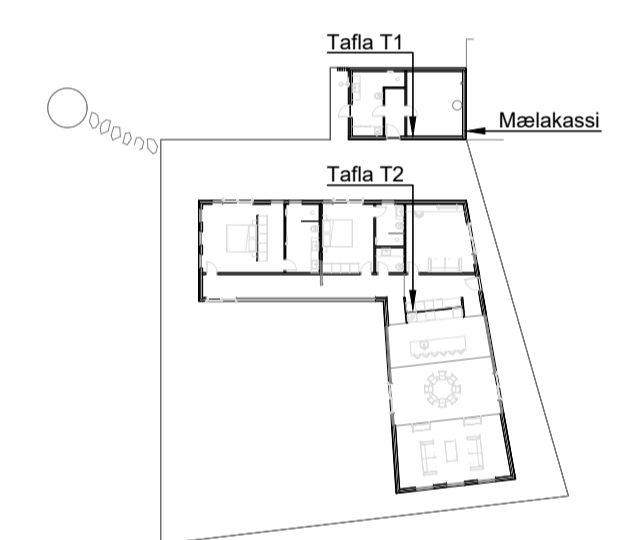

UTG	DAGS	ISKYRINGAR	SAMB
C1	15.08.23	Þreytingar skv. raftagnatekningarum	FbF

ÖLL AFRITUN TEKNINGAR, AD HLUTA EDA HEILD, ER HÁÐ SKRIFLEGU LEYFI HÖFUÐA.



Ármúla 18, 108 Reykjavík, www.tensio@tensio.is

HEITI VERKS:

Bringur 25
Drumboddsstaðir
Bláskógabyggð

HEITI TEKNINGAR:

Raflagnir
Lágspenna
Einlínumynd

VERKNR.	TEKNI-NR.	Endurtilg.	Dags. endurtilg.
2045-01	E-5.110	-	-

HANNAÐ / TEKNAÐ / RYNT: FbF DAGSETNING FRUMÚTGÁFU: 12.04.2023

NAFN OG KT. SAMÞYKKJANDA:
Frank Þór Franksson ktl. 220869-3349

UNDIRSKRIFT SAMÞYKKJANDA:

NAFN OG KT. HÖNNUNARSTJÓRA:
Hulda Jónsdóttir ktl. 281186-2219

UNDIRSKRIFT HÖNNUNARSTJÓRA:

Búnaðarfræðingur

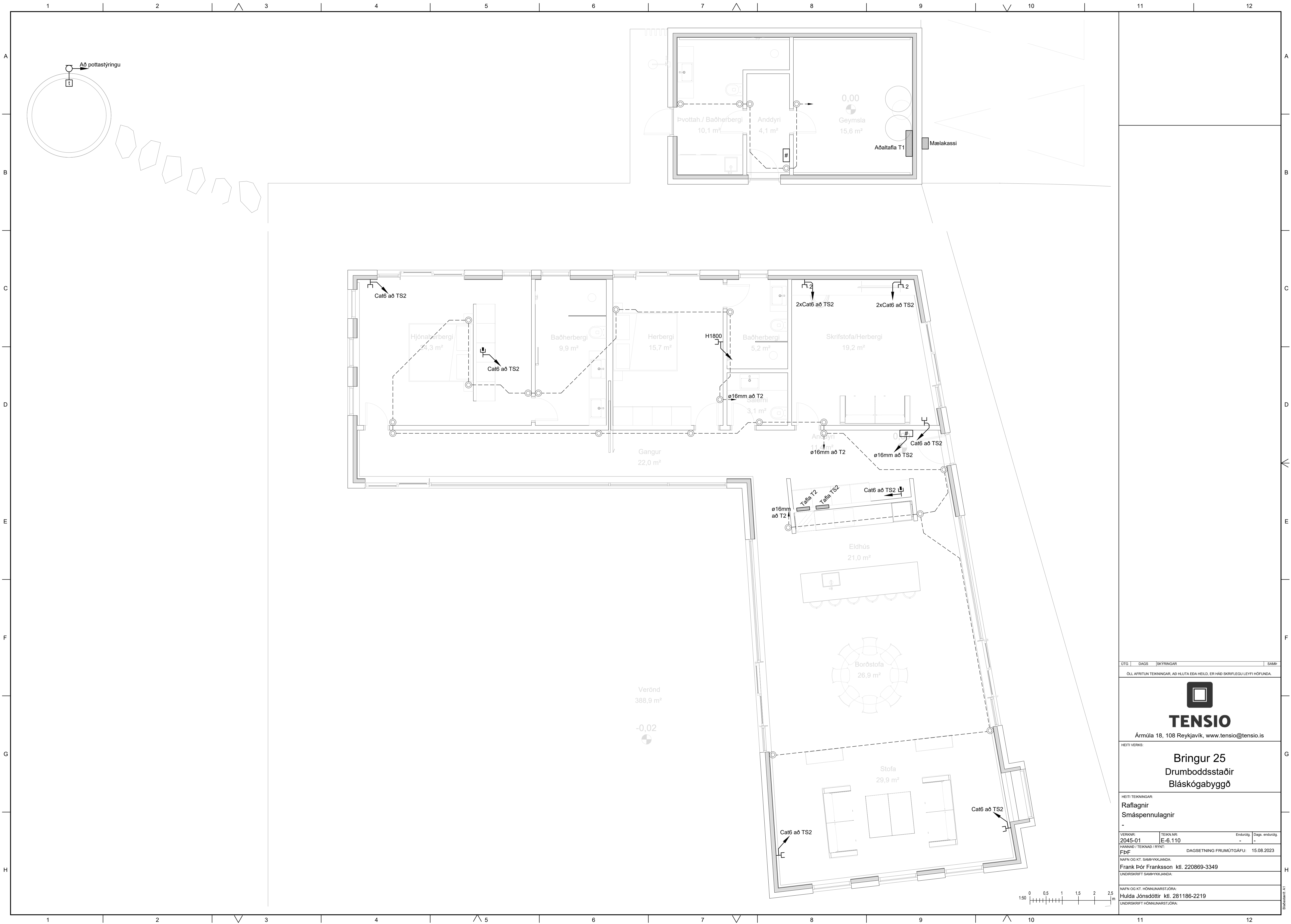

UTG	DAGS	SKYRINGAR	SAMB
ÖLL AFRITUN TEKNINGAR, AÐ HLUTA EDA HEILD, ER HÁÐ SKRIFLEGU LEYFI HÖFUÐA.			
 TENSIO Ármúla 18, 108 Reykjavík, www.tensio@tensio.is			
HEITI VERKS:			
Bringur 25 Drumboddsstaðir Bláskógabyggð			
HEITI TEKNINGAR:			
Rafagnir			
Smáspennulagnir			
-			
VERKNR:	TEKNR:	Endurlög	Dags. endurlög
2045-01	E-6.110	-	-
HANNAÐ / TEKNAÐ / RYNT		DAGSETNING FRUMÚTGÁFU:	
FbF		15.08.2023	
NAFN OG KT. SAMÞYKKJANDA:			
Frank Þór Franksson ktl. 220869-3349			
UNDIRSKRIFT SAMÞYKKJANDA:			
NAFN OG KT. HÖNNUNARSTJÓRA:			
Hulda Jónsdóttir ktl. 281186-2219			
UNDIRSKRIFT HÖNNUNARSTJÓRA:			