

STÍFANDI INNVEGGIR

IV-1
2 STK
VEGGUR MILLI BAD-HERBERGIS / HERBERGIS
OG MILLI BERBERGIS / INNTAKSKLEFA

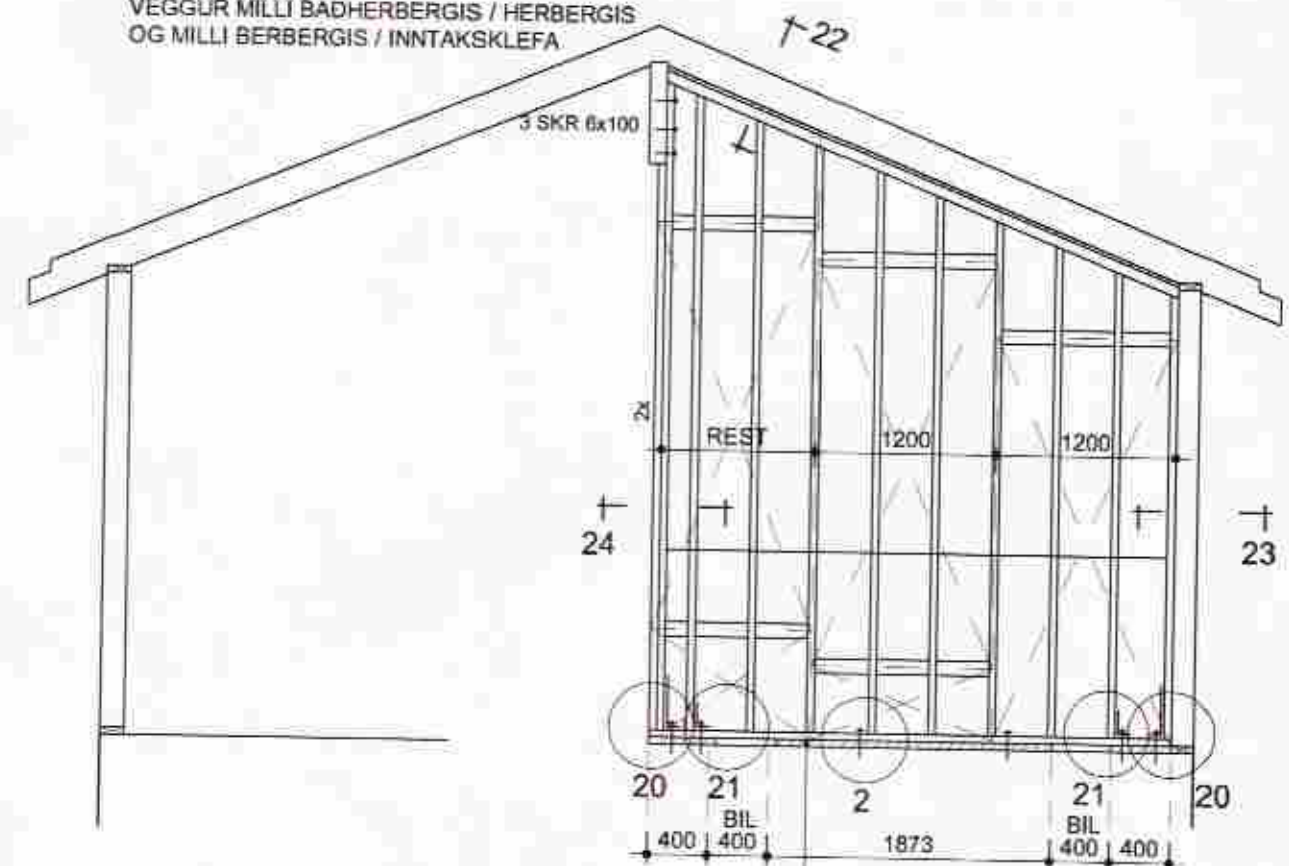

IV-2
2 STK
VEGGUR MILLI HJÓNAHERBERGIS / BADH.

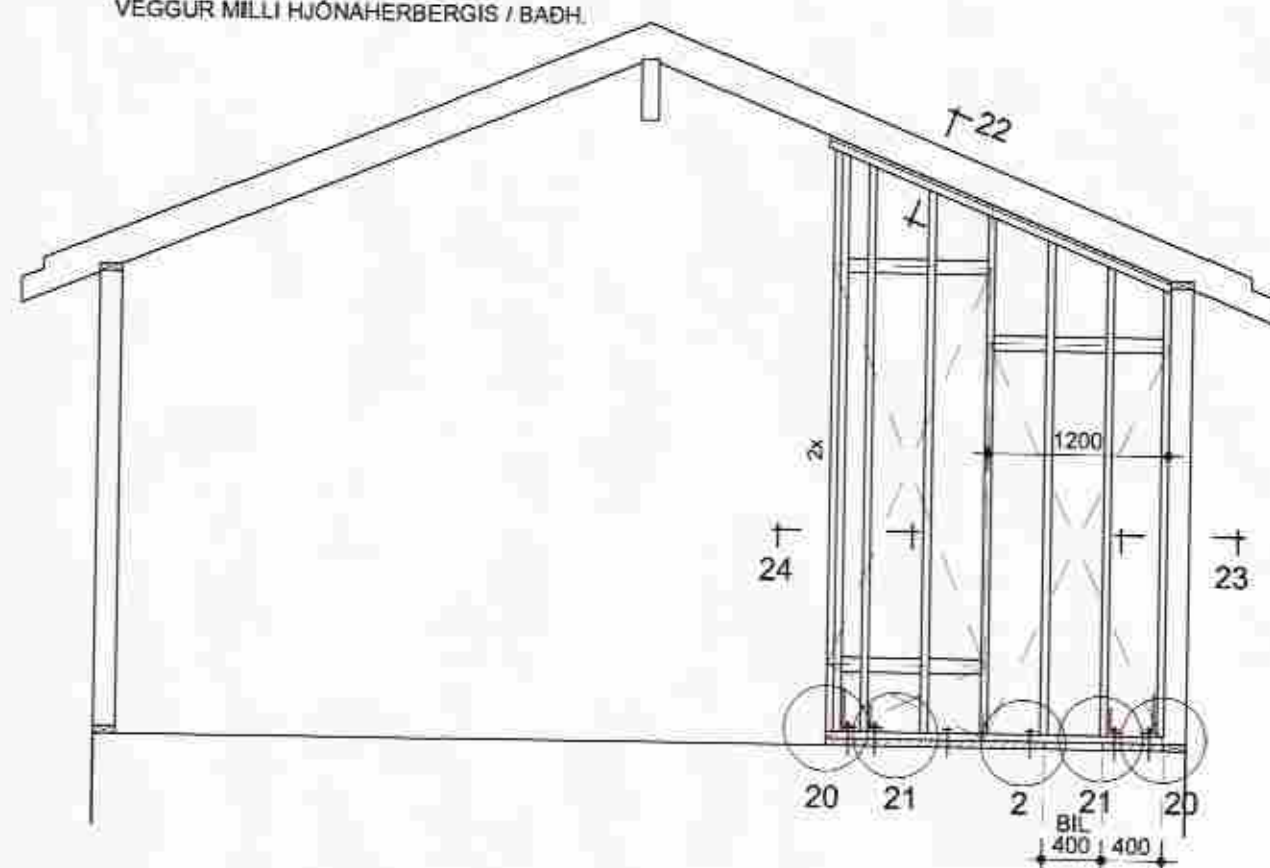

IV-3
2 STK
VEGGUR MILLI HJÓNAHERBERGIS / SJÓNVARP

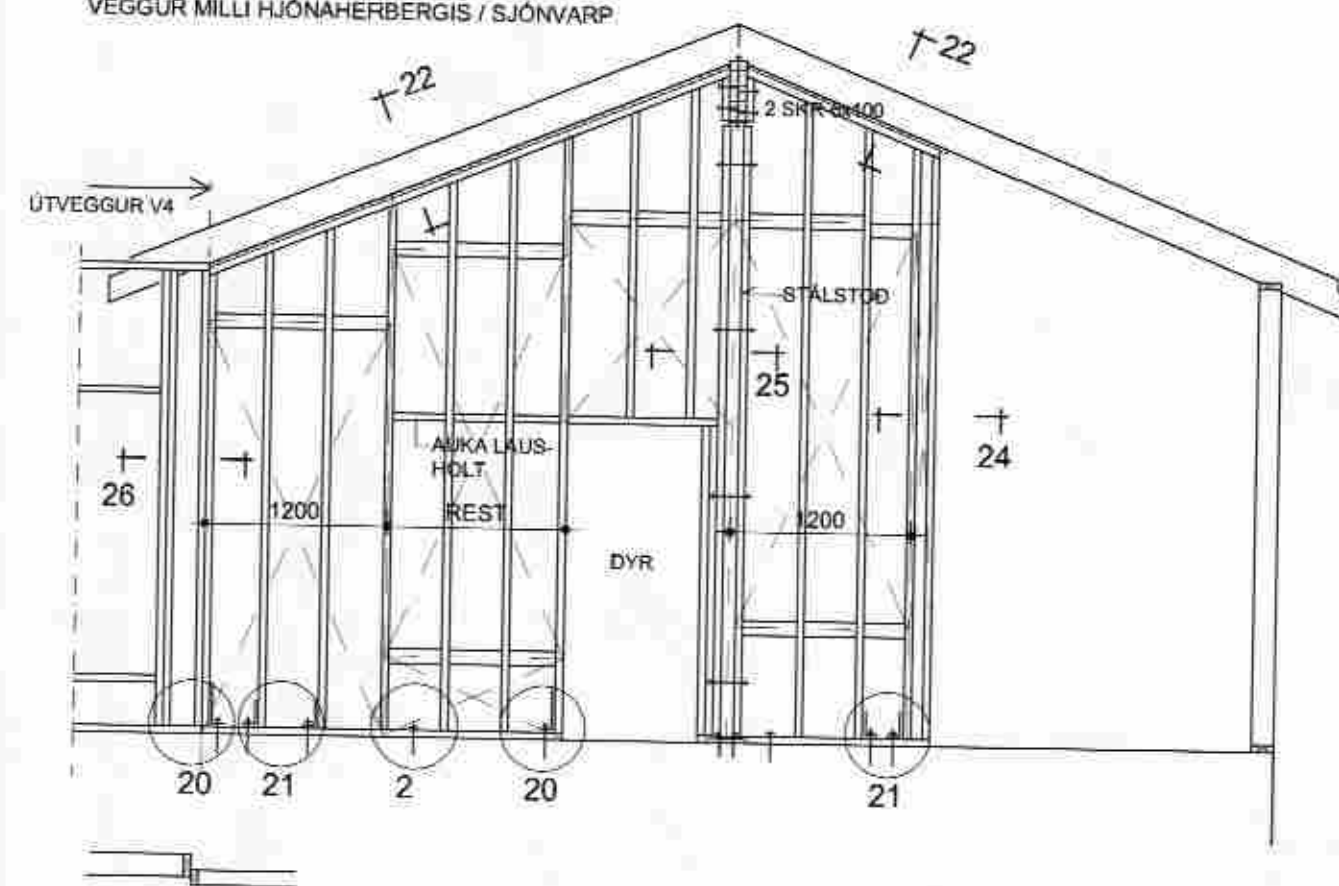

IV-4
2 STK
VEGGUR MILLI ÞVOTT / SNYRTINGAR

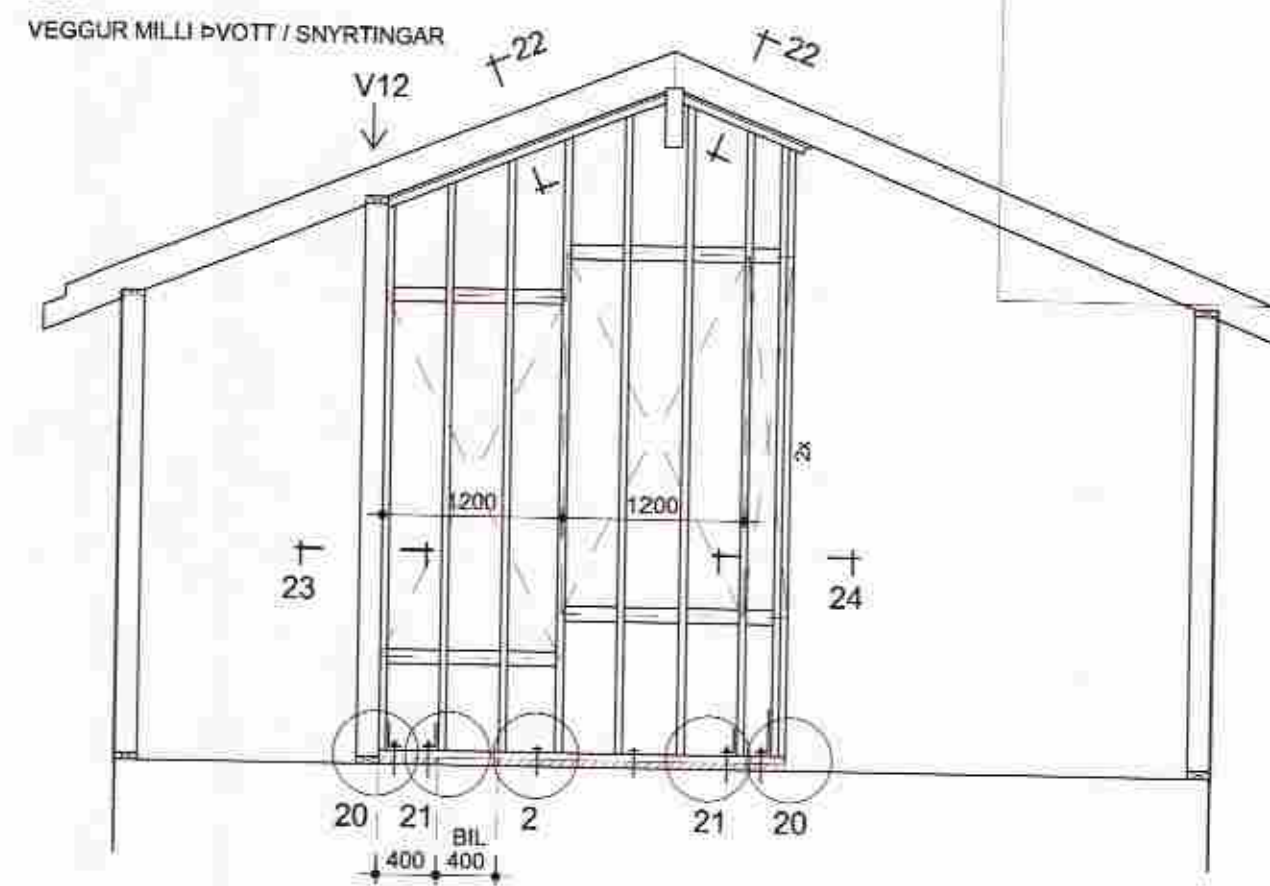

IV-5
2 STK
VEGGUR MILLI ANDDYRRI / ELDHÚS

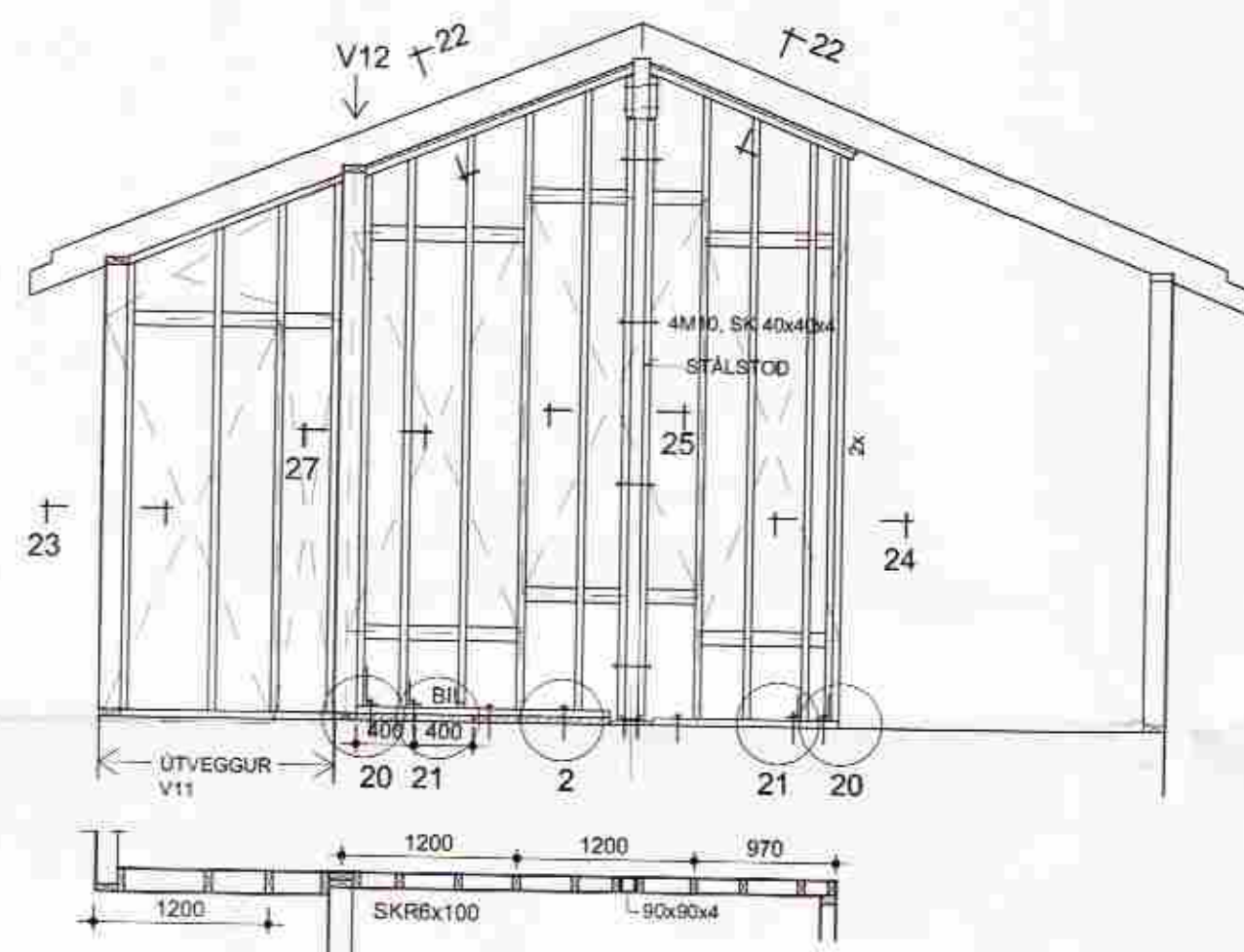

STÍFANDI INNVEGGIR - SKÝRINGAR

STÍFANDI INNVEGGI, MERKTIR Á TEIKNINGUM, GEGNA MIKILVÆGU HLUTVERKI VÍÐ AD STÍFA HÚSÍÐ AF. ÞÁ SKAL REISA Í BEINU FRAMHALDI AF REISNINGU ÚTVEGGJA OG ÞAKVIRKIS.

STÍFANDI INNVEGGI SKAL SMÍÐA ÚR 48x123 GRIND, FLOKKUR T1 OG KLÆÐA BEGGJA MEGIN MED 9 MM KROSSVÍÐI. KROSSVÍÐI SKAL NEGLA MED 3/16 SAUM c/c 100 Á JÖRDUM EN 150 MM Á INNSTODUM. KROSSVÍÐI SKAL NEGLA Í LIM.

STÍFANDI INNVEGGJUM SKAL FESTA VÍÐ GÓLF, ÚTVEGGI OG ÞAK EINS OG SÝNT ER Á SÉRMYNDUM 20 TIL 27.

GANGA SKAL FRÁ ÖLLUM LÖGNUM SEM KOMA Í MILLIVEGGI UM LEIÐ OG VEGGIR ERU GERDIR.

SMÍÐUR SKAL HAVA LAGNATEIKNINGU 302 TIL HLÍÐSJÓNAR VEGNA BOLTAFASTINGA NIÐUR Í STEIN.

LANGSNÍÐ L-L 1:50

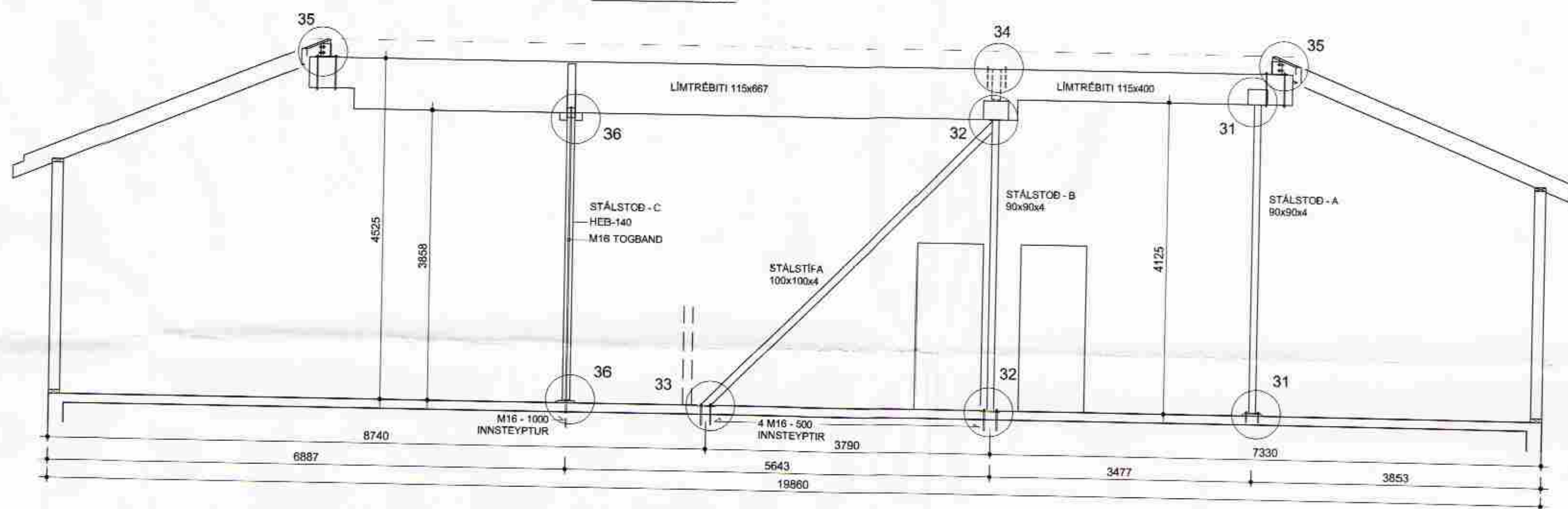

SKÝRINGAR - MÆNISBITAR

MÆNISBITAR, SEM ERU ÚR LÍMTRÉ, HVÍLA Á STEYPTUM SKORSTEINI, EINI LÍMTRÉSULU OG Á SEX STÁLSTODUM

MÆNISBITAR (TVEIR LENGRI) ERU STÍFADIR AF Í LANGÁTT, HVOR FYRIR SIG, MED SKÁSTÍFU ÚR STÁLI SEM SJÓÐA SKAL FASTA Á BYGGINGARSTAD.

GÓLFPLATA ER HUGSUÐ STEYPT Í K=0,00.

GÓLFFASTING FYRIR LÍMTRÉSTÓÐ Í ELDHÚSI ER FEST VÍÐ GÓLF Í K=0,00. SKÁSTÍFU OG AÐLIGGJANDI STÁLSTÓÐ (GERD-A), FYRIR HVORN BITA, ER FEST VÍÐ INNSTEYPTAR FESTIPLÖTUR Í GÓLF Í K=0,00.

GÓLFFASTINGAR FYRIR AÐRAR STÁLSTÓÐIR (GERD-B OG C) HVÍLA Á AFRETTINGARLAGI, SEM SETJA SKAL ÚT Í K=0,02 Á HVERJUM STAD MED HÆÐAKIKIR, NÁKVÆMNI + / - 2 MM. NOTA SKAL GROFAN VÍÐGERÐARMÜR, (KORN AÐ 2.4 MM). ÚTBÚA SKAL HLÍÐARMÓT OG STRALJA STEYPU LÁRETTA Á HVERJUM STAD.

MÆNISBITA SKULU SITJA HORNRETTI OFAN Á STODUM.

STÁLSTÓÐIR ERU STAÐSETTAR INN Í MILLIVEGGJUM. STÓÐIR OG SKÁSTÍFUR SKAL ELÐVARJA R30, SEM GETUR VERIÐ EINFÖLD 13 MM GIFSKUÐNING BEGGJA MEGIN Á VEGGRIND ÚR BLIKK- EÐA TREGRIND. 50 SM BEGGJA MEFIN VÍÐ STÁL SKAL FYLJA HOLRÚM MED STEINULL OG FESTA.

LANGSNÍÐ M-M 1:50

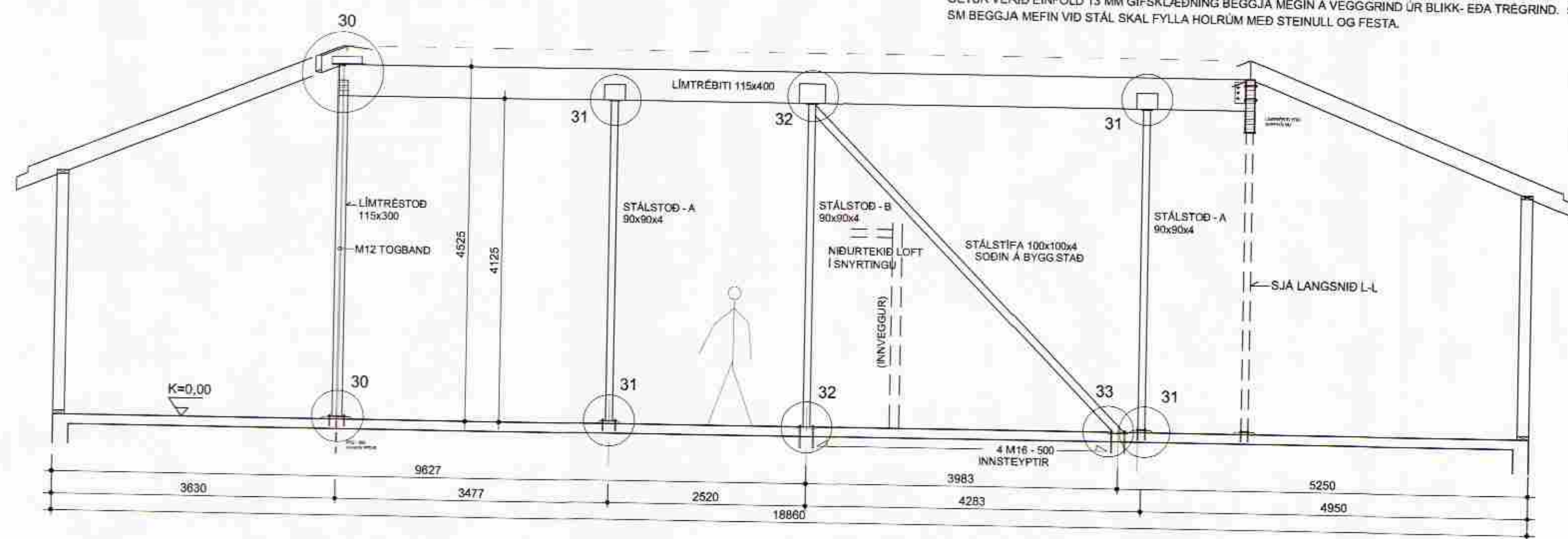

ÞVERSNÍÐ N-N 1:50

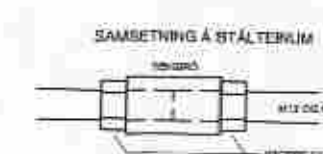
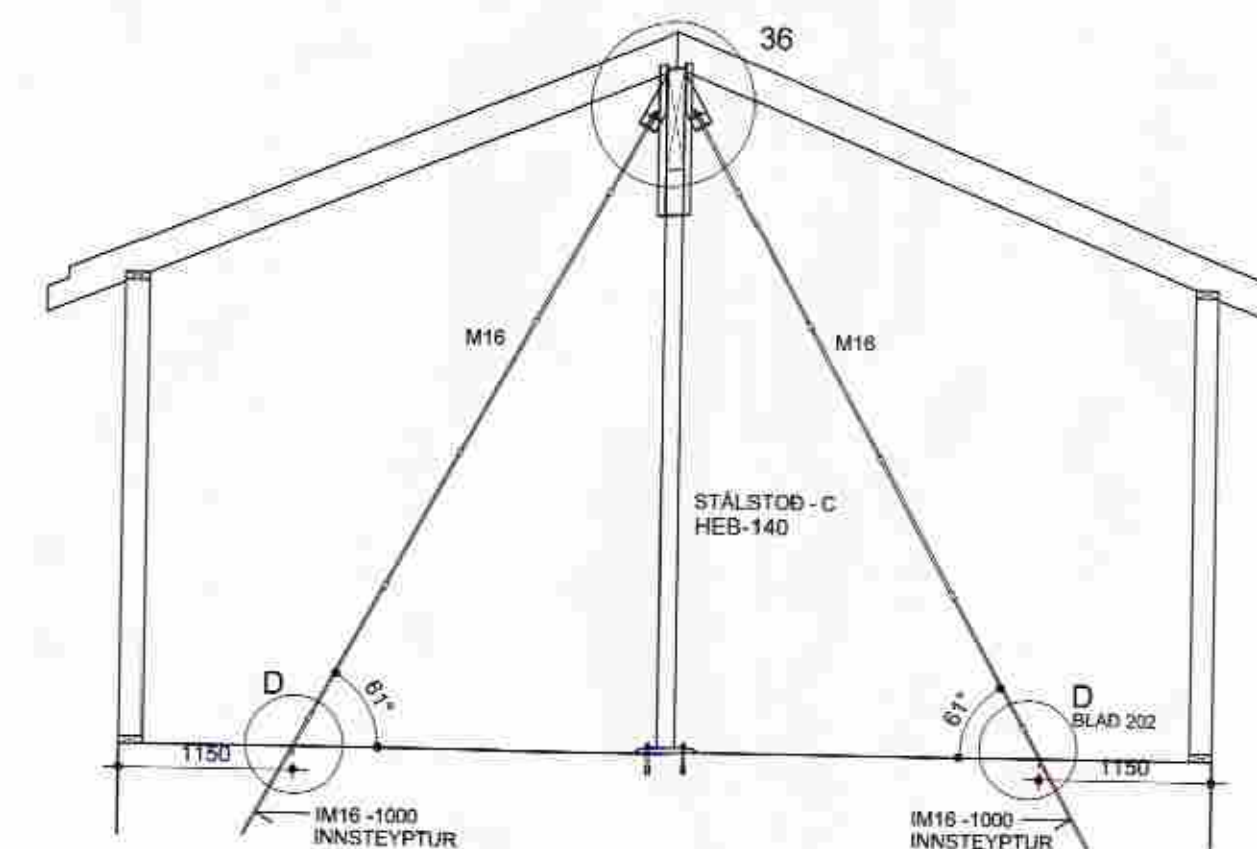

ÁSBORGIR 9 GRÍMSNES OG GRAFNINGSHREPPUR

BURÐARVIRKI YFIRBYGGINGAR
- HLÍÐARMYNDIR AF STÍFANDI INNVEGGJUM OG SKÝRINGUM
- LANGSNÍÐ EFTIR ÞAKMÆNISBITUM (K-K OG L-L)
- ÞVERSNÍÐ VÍÐ BILSKÚRSMILLIVEGG (N-N)

DAÐSETNING 20.04.2007 HANNAÐ PG MKV 1:50 TEIKNING 205

PÉTUR I GUDMUNDSSON BYGGINGARTÆKNIFRÆÐINGUR 200248 4098
VINNUSTOFA AUBREKLU 6, 200 KÓPAVOGI
SMI 551-8940 863-5680 FAX 551-9945 p@ml.is