

SKÝRINGAR Á TÁKNUM:

ÖLL MÁL ERU ANNAD HVORT Í METRUM EDA MILLIMETRUM HÉÐARKÓTAR ERU Í METRUM.

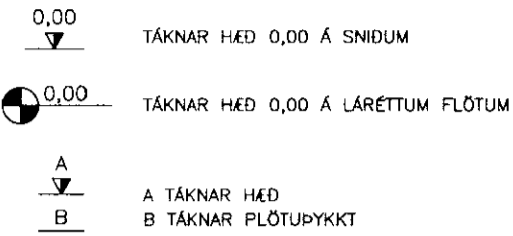

NÓVERANDI STEYPA =

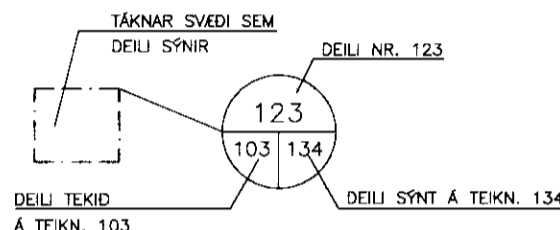
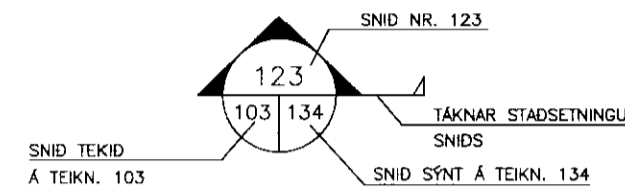

- B MERKIR BITI
- S - SÓLA
- V - VEGGUR (SKERVEGGUR)
- U - UNDIRSTÁDA

U001-Y MERKIR UNDIRSTÖÐU 001 SEM SÝND ER Á TEIKNINGU Y

BREYTING Á TEIKNINGU Á ÖTGÁFU NR. BX OG SVÆÐI Í BIDSTÖÐU

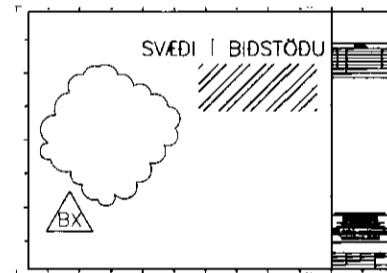

ALMENNAR SKÝRINGAR:

ÖLL VINNA SKAL VERA Í SAMRÆMI VÍD TEIKNINGAR ÞESSAR, VERKLYSINGU ÞAR SEM UM HANA ER AD RÆDA, KRÖFUR BYGGINGARREGLUGERÐAR OG VIDEIGANDI STAÐLA.

SANNREYNA SKAL ÖLL MÁL OG ADSTÆÐUR Á VERKSTAD ÁÐUR EN VINNA HEFST.

TRYGGJA SKAL STÖÐUGLEIKA MANNVIRKJA Á ÖLLUM STIGUM VERKSINS MED TIMABUNDNUM STÍFINGUM, FESTINGUM EDA Á ANNAN VÍÐURKENNAN HÁTT.

TEIKNINGANÖMUR:

TEIKNINGANÖMUR ERU TÁKNUD MED BÓKSTAF OG ÞRÉMUR TÖLUSTÖFUM t.d. B100

ÖTGÁFUNÖMUR TEIKNINGA ER TÁKNUD MED BÓKSTAF OG TÖLUSTAF. BÓKSTAFURINN TÁKNAR Á HVADA STIGI TEIKNINGIN ER OG TÖLUSTAFURINN TÁKNAR ÖTGÁFUNÖMUR

- B: VINNUTEIKNING
- Ö: ÖTBODSTEIKNING

BENDISTÁL:

STÁL MERKT K ER KAMBSTÁL OG SKAL VERA B500C SAMKVÆMT NS 3576-3 EDA B500B SAMKVÆMT FS ENV 10080:1995 d TÁKNAR ÞVERMÁL BENDISTÁLSSTANGAR

TÁKN:

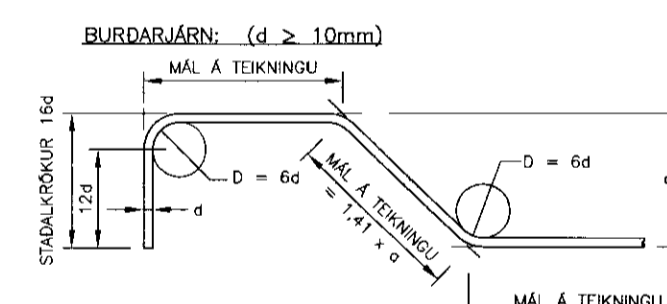
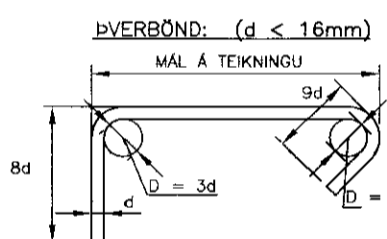
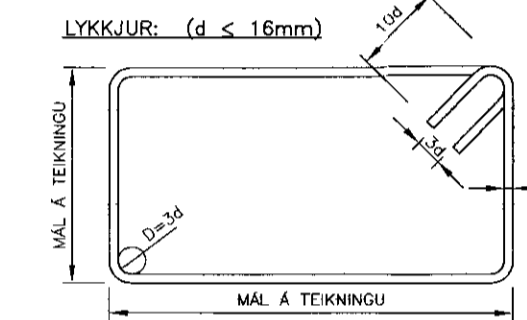
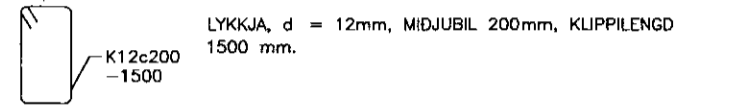
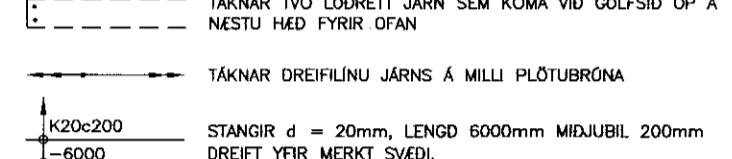
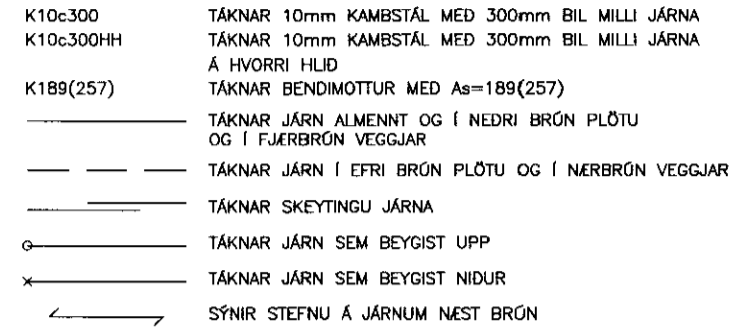

STEYPUHULA:

BYGGINGARHLUTAR ADSTÆÐUR	STEYPUHULA NEMA SÉRTEIKNING SÝNI ANNAD.		
	PLÖTUR (mm)	VEGGIR (mm)	BITAR OG STODIR (mm)
INNANHÖSS OG ÖTVEGGIR EINKANGRÁÐIR AD UTAN	20	20	20
UTANHÖSS	30	30	30
VEGGIR AD FYLLINGU OG UNDIRSTÖÐUR	50	50	-
ÞAR SEM STEYPT ER BEINT Á FYLLINGU	70	70	-
ÞAR SEM PLATA ER STEYPT Á EINKANGRUN Á FYLLINGU	30	30	-

STEYPUHULA Á BURDARJÁRN SKAL ÞÓ HVERGI VERA MINNI EN 1,5 x d ÞANNIG SKAL GENGID FRÁ BENDINGU Í MÖTUM, AD ALLAR STANGIR SEU Á ÞEIM STAÐ SEM TIL ER EILAST SKV. UPÐRÁTTUM OG TRYGGT SE AD ÞER HREYFIST EKKI ÞEGAR STEYPT ER. SKAL Í ÞVI SKYNI NOTA FJARLEGÐARKUBBA OG STÖLA. VIKMÖRK Á STAÐSETNINGU JÁRNA Í ÞVERSNIDI ER ±5mm

BEYGING OG SKEYTING JÁRNA:

ÞVERMÁL JÁRNS, d	mm	8	10	12	16	20	25
D, LYKKJUR OG VINKLAR	mm	24	30	36	48		
D, BURDARJÁRN	mm		60	72	96	120	150
SKEYTILENGD JÁRNA S	mm	450	550	650	850	1100	1400
FESTILENGD JÁRNA F	mm	350	400	500	650	800	1000

EF SKEYTT ER MEIRA EN FJÖRÐA HVERT JÁRN Í SAMA ÞVERSNIDI SKAL AUKA SKEYTILENGD UM 40%

ATHUGA BER AD EIGI ER LEYFLEGT AD BEYGJA BENDISTÁL EF LOFTHITI ER UNDIR -5°C

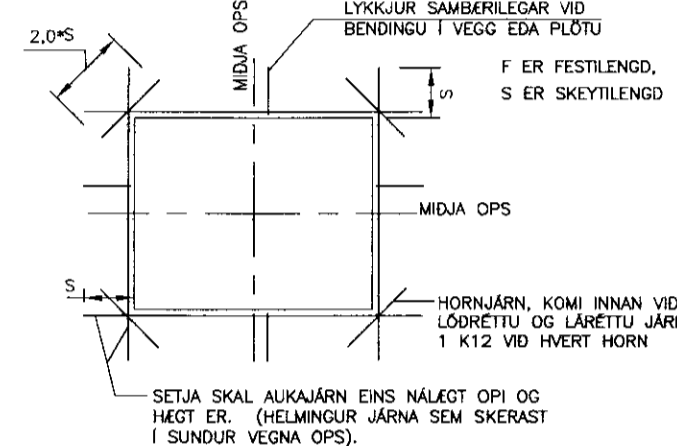

MILLIBIL JÁRNA Í BITUM:

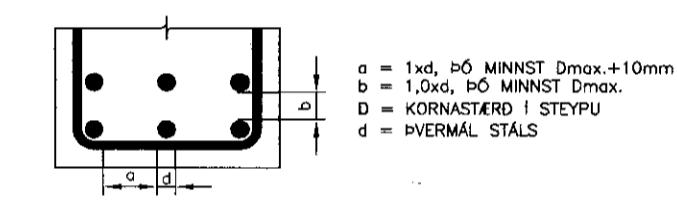

VEGGBENDING, ALMENN DEILI

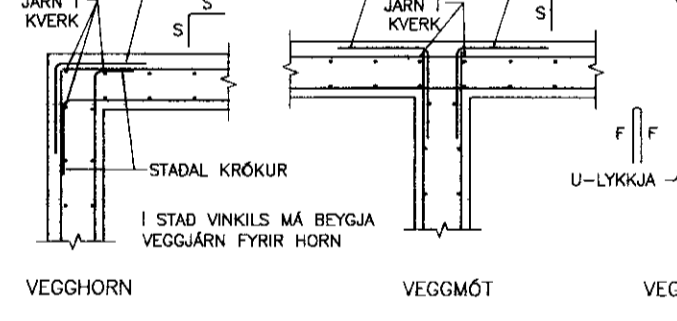

STEINSTEYPA:

STEINSTEYPA GEDI, FRAMLEIÐSLA, MEDFERD OG PRÓFANIR SKULU VERA Í SAMRÆMI VÍD IST EN 206-1:2000

STADSETNING	STYRKLEIKA-FLOKKUR	ÁREYTIS-FLOKKUR	LOFT (%)	SEMENT (kg/m³)	V/S HLUTFALL
UNDIRSTÖÐUR OG SÖKKULVEGGIR	C25/30	XC2/XC3	>5,0	≥300	≤0,55
VEGGIR OG SÖLUR FRÁ UNDIRSTÖÐUPLÖTTUM	C35/45	XC2/XC3	>5,0	≥300	≤0,50
SAMVERKANDI PLÖTUR OG BITAR	C35/45	XC2/XC3	>5,0	≥300	≤0,45
STEYPUFYLLTAR HOLPLÖTUR OG ÁSTEYPUPLAG	C25/30	XC2/XC3	>5,0	≥300	≤0,50

VIKÖRK Í LOFTNIHALDI: +3,0%/-0,0%
KORNASTÆRD (mm): ≤22
CL-FLOKKUR: CL 0,2
ÞJÁLNI-FLOKKUR: S2,S3

ÁLAGSFORSENDUR:

NOTÁLAG:
ÁLAGSTILHÖGUN ER Í SAMRÆMI VÍD FS ENV 1991-1:1994, FS ENV 1991-2-1:1995 OG ÞJÓÐARSKJÓL STAÐLARÁÐS ÍSLANDS
ÞAK: 0,75 kN/m²
GÓLF: 2,0 kN/m²

VINDÁLAG:
VINDÁLAG REIKNAST SAMKVÆMT FS ENV 1991 2-4:1995, ÁSAMT ÞJÓÐARSKJÓL STAÐLARÁÐS ÍSLANDS.
GRUNNGILDI VINDHRADA ER 35,5 m/s ÁSAMT TILHEYRANDI FORMSTUÐLUM. GRUNNVINDÁLAG ER ÞVÍ 1,36 kN/m².

SNJÓÁLAG:
SNJÓÁLAG REIKNAST SAMKVÆMT FS ENV 1991-2-3:1995, ÁSAMT ÞJÓÐARSKJÓL STAÐLARÁÐS ÍSLANDS.
GRUNNGILDI SNJÓÁLAGS ER 2,1 kN/m² (SVÆÐI 1). SNJÓÁLAG Á ÞAK ER ÞVÍ 1,0 kN/m².

JARÐSKJÁLFTAÁLAG:
JARÐSKJÁLFTAÁLAG REIKNAST SAMKVÆMT FS ENV 1998-1-1:1994, ÁSAMT ÞJÓÐARSKJÓL STAÐLARÁÐS ÍSLANDS.
HÖNNUNARHRÖÐUN ER 0,4g.

GRUNDUN:
GRUNDUN SAMKVÆMT FS ENV 1997-1:1994 ÁSAMT ÞJÓÐARSKJÓL STAÐLARÁÐS ÍSLANDS.
GRUNDAD ER Á VEL ÞJAPPADA FYLLINGU. MESTA ÁLAG FRÁ UNDIRSTÖÐU ER 0,2 MN/m² Á FYLLINGU.

STÁLVIKRI:
ALLT EFNÍ OG VINNA SKAL VERA Í SAMRÆMI VÍD IST OG ENV STAÐLA
ALLT STÁL Í STÁLVIKRI, FESTINGUM OG STÍFUM SKAL VERA S235JR EDA BETRA SKV. IST EN 10025:1990+A1:1993.
SUDUEFNI SKAL VERA SAMSVARANDI AD GÆÐUM

STÁLVIKRI OG FESTINGAR UTANHÖSS SKULU VERA HEITZINKHÖDADAR.
BOLTAR, RER OG SKINNUR SKULU VERA AF STYRKLEIKAFLOKKI B.8
ÖLL MÁL Á TEIKNINGUM ERU NAFN MÁL GEFIN Í mm. VÍD SMÍÐI SKAL TAKA TILTIL TIL ÞÖLVKA, SUDUGAPA Ö.S.FRY.

EF EKKI ER ANNARS GETID Á TEIKNINGUM SKAL LÁGMARKS STÆRD (a) KVERKSUDU VERA STERRA GILDIÐ AF: a=4mm, a=HÁLF ÞYKKT SODINS ÞVERSNIDS MIÐAD VÍD AD SODIÐ SE ÞEGGJA VEGNA. ALLAR STÓFSUDUR SKULU HAVA FULLA GEGNUMBRÆÐSLU.
SUDUMENN SKULU HAVA HEFNISVOTTORÐ SKV. IST EN 287-1:1992
SUDUR SKULU UPFFYLLA GÆÐAFLOKK C SAMKVÆMT IST EN 25817:1992

TIMBURVIKRI:
BURDARVÍDR:
TIMBUR Í SPERRUM SKAL ALLT STANDAST KRÖFUR SEM GERÐAR ERU TIL TIMBURS AF STYRKLEIKAFLOKKI K24 SAMKVÆMT DS413.
ADRIR BURDARVÍDR MEGA VERA ÖR VENJULEGU BYGGINGATIMBRI.

ALLS STAÐAR ÞAR SEM TIMBUR LIGGUR AD STEYPU SKAL SETJA RÆMU AF TJÖRUPAPPA Á MILLI.
ALLIR NAGLAR, BOLTAR OG FESTIJÁRN Í ÞÖKUM SKULU VERA HEITGALVANHÖDUD.

ÞAKKLÆDNING:
Í ÞAKKLÆDNINGU SKAL NOTA 25x150mm BORDVÍD (HEIMILT ER AD NOTA GALLALTIÐ MÓTAFNÍ, HEILT OG ÖKLOFID), HVERT BORD SKAL NEGLT Í HVERJA SPERRU MED 3 STK 31/80 (3") SAUM, EDA RIFFLUDUM SKOTNÖGLUM 28/70.
BORD SKAL EINGÖGNUM SETJA SAMAN Á SPERRUM. SAMSETNINGAR SKULU ALDREI VERA TVER EDA FLEIRI Í RÖÐ Á SÖMU SPERRU.

ÞAKJÁRN/STÁL SKAL NEGLT MED RIFFLUDUM EDA SNÖNUM SAUM.
NEGLT SKAL Í ADRA HVERJA HÁBÁRU NEMA YSTI 1,0m VÍD GAFLA OG NEDST Á ÞAKI (3 NEDSTU NAGLARADIRNAR). ÞAR SKAL NEGLT Í HVERJA HÁBÁRU.
NAGLARADIRNAR SKULU MYNDA REGULEGT MYNSTUR OG HVER NAGLARÖÐ SKAL FÁ HALD Í TVEIMUR BORDUM (NEGLT Á VÍXL Í 2 SAMLIGJANDI BORD).
BIL MILLI NAGLARADA SKAL VERA 0,6m.

BOLTAR: L=150/80 MERKIR LENGÐ BOLTA: 150mm OG FESTIDÝPT: 80mm
N TÁKNAR VENJULEGAN FERHYRNDAN SAUM K TÁKNAR KAMBSAUM
ÖLL MÁL ERU Í mm, KÓTAR ERU Í m

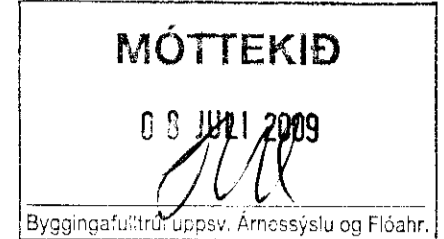

Byggingafráttir/uppv. Árnassýslu og Flóah.

ÚTGÁFUERILL					
NR.	DAGS.	SKÝRINGAR.	HA.	YF.	SP.
B1	23.6.09	BYGGINGARTEIKNING	GÓU	Sva	Sva

DAGS UNDIRSKRIFTAR: NAFN OG KT. SAMRÆMINGARHÖNNUDAR.
UNDIRSKRIFT SAMRÆMINGARHÖNNUDAR:



Tjarnarvegur 9
GRÍMSNES- OG GRAFNINGSHREPPUR

HEITI TEIKNINGAR:
BURDARVIKRI SKÝRINGARBLAÐ

TEIKNAD:	BLAÐ NR.	N. BL. NR.	TÖLVUSKRA:	VNR:
GÓU				3.141.255
HANNAÐ:	YFIRFARIÐ:	MRV:	NR. TEIKNINGAR:	
GÓU			B100	
DAGS UNDIRSKRIFTAR:	NAFN OG KT. HÖNNUDAR:	UNDIRSKRIFT HÖNNUDAR:	UTGÁFA:	
23.6.09	MANNVIT	430572-0169	B1	