

Veggjagrindur mkv. 1:50

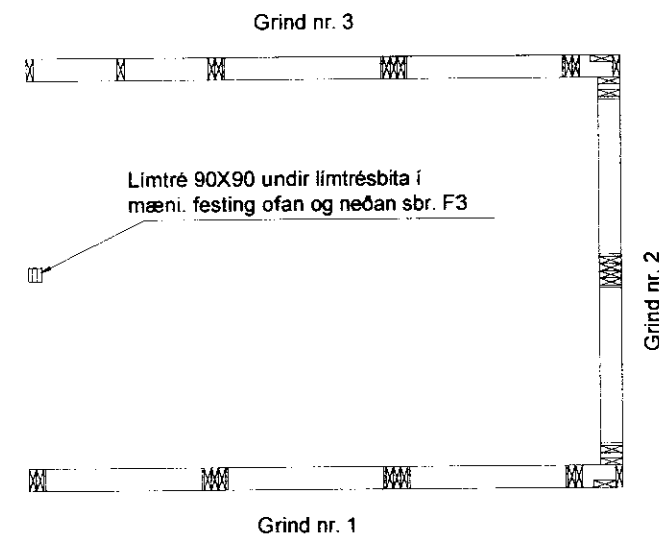

Grunnmynd veggjagrindur mkv. 1:50

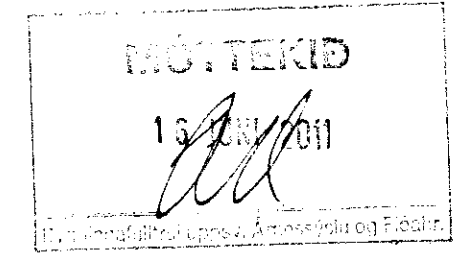
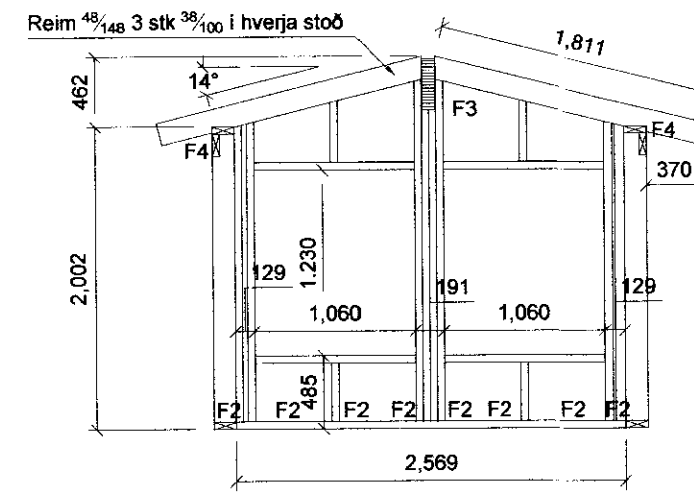
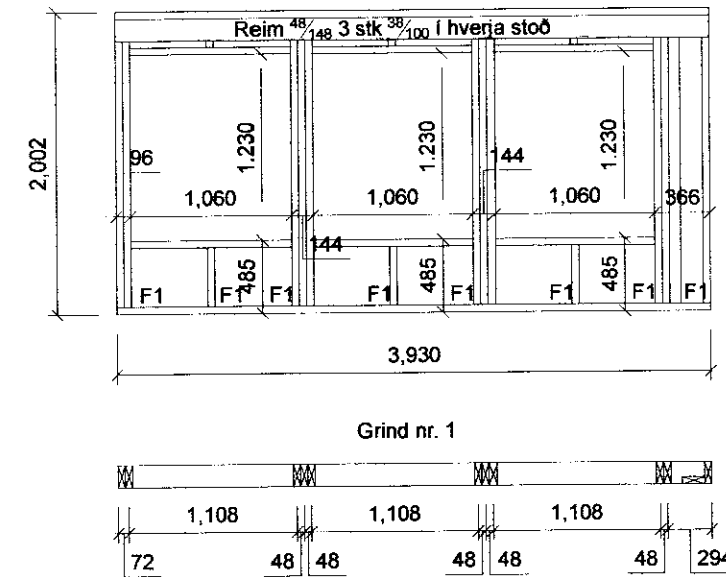

Grind nr. 2

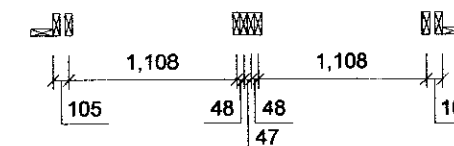

Festingar		
Nr.	Skýring	Nr. Teikningu
F1	Festing stoða á hliðum við gólfbita	202
F2	Festing stoða á göflum við gólfbita	202
F3	Festing límrésbita við galfstoðir	202
F4	Festing sperra við veggjagrindur	202
F5	Festing sperra við límrésbita	202
	Almennur frágangur glugga	202

Almennti:
Öll mál skulu staðfest skv. aðaltekningum. Ef eitthvað misræmi er skulu aðaltekningar vera ráðandi, þó þer að íata hönnuði vita af misræmi. Öll mál eru í millimetrum, nema annað sé tekið fram.

Skýringar - trévirki veggja:

Allur viður er K18 eða betri skv. DS413. Allan við utanhúss skal fúgaverja. Allur saumur og festingar utanhúss skulu vera heitizinkhúðaðar eða ryðfritar. Allar stoðir og lausholt eru $\frac{48}{48}$ nema annað sé tekið fram. Bil milli miðlinu stoða skal ekki vera meira en 600 mm. Utan á grind komi 9 mm gufuþoppinn rakapölnn krossviður (td. birki-krossviður). Krossviður festist með $\frac{28}{65}$ C150 í rakapöln lím. Þétting (Aerofli-pulsa aða Ilmod þéttborði) komi undir fótstykki.

Festingar á öllum samskeytum:

Saumur $\frac{38}{100}$ minnst 2x2 stk. skáneglist í kross í hver samskeyti.

Festing á fótstykki:

Múrbotlar M12 C600 koma í gegnum fótstykki. Bordþpt = 95 mm og sneritýpt bolta við steyptan flöt => 80 mm. Tvöfaldar og þrefaldar stoðir botist saman með 10 mm botum c200, með 50 mm fjarlægð frá miðlinu stoðar, á víxl.

ÖLL MÁL SKULU ATHUGAST Á STAÐNUM

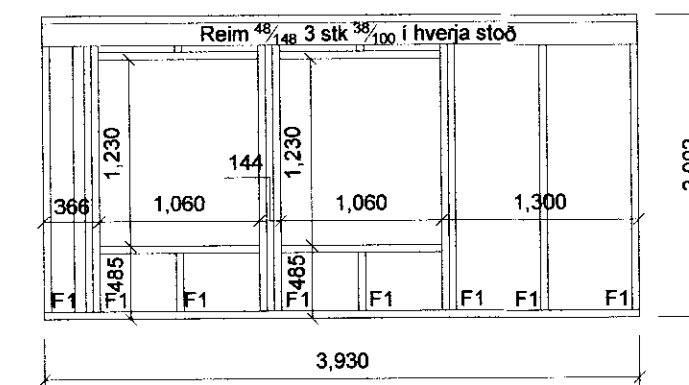

Grind nr. 3

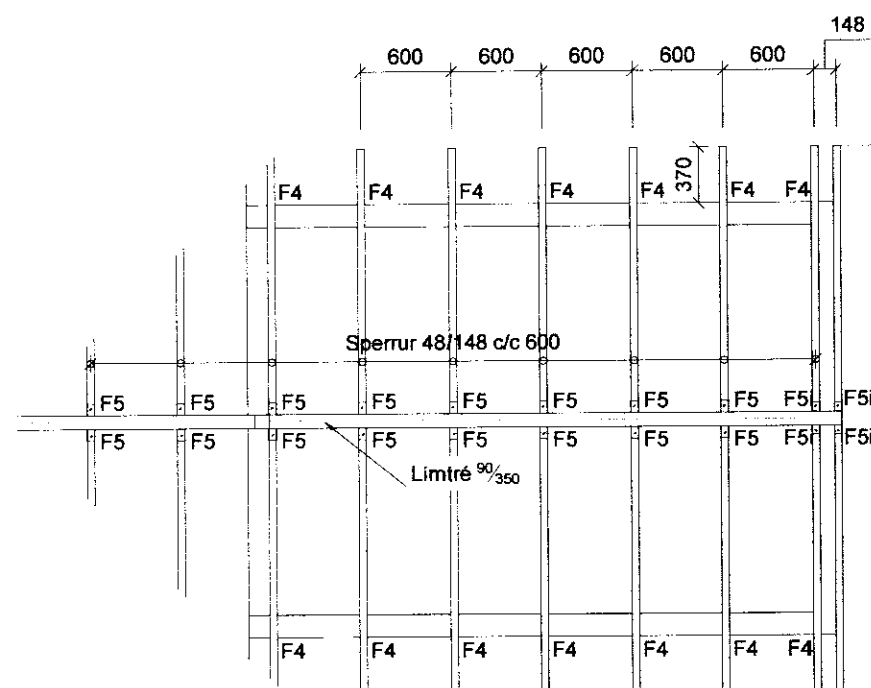
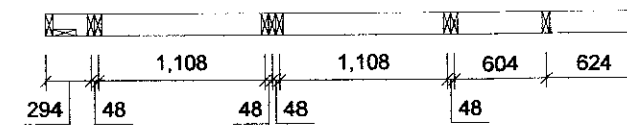

Sperruplan viðbyggingar mkv. 1:50

Gólfbitar 2x 48x198 samnegdir C 200.
Límré 90X90 undir límrésbita í mæni. festing ofan og neðan sbr. F3

Steyptar súlur Ø 300, bora skal niður á burðarhæfan botn.
4 stk K12 lóðrétt
Lykkjur $\frac{180}{180}$ c/c 250 lágrrétt

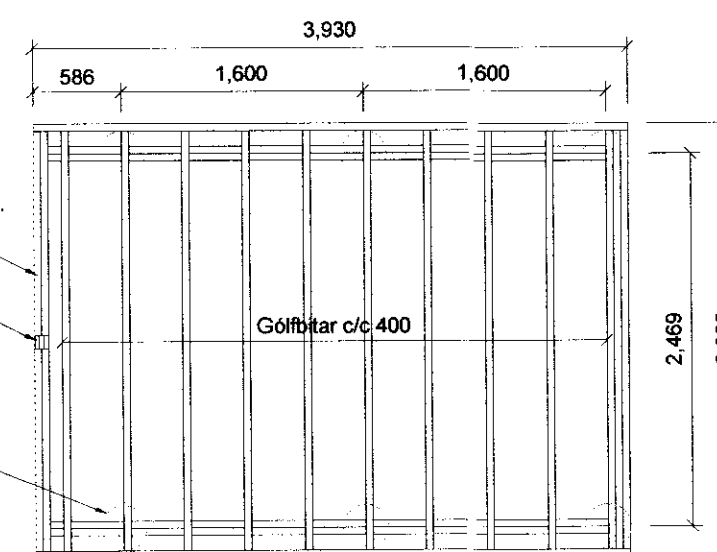

Frágangur gólfs sjá F1 og F2

Gólfplan viðbyggingar mkv. 1:50

Br. nr.	Dags.	Af.	Breyting
(A)			
(B)			
(C)			
(D)			
(E)			

Áshildarvegur 45 801 Skeiða- og Grúpverja hr.	Teikn nr. 201	
Burðarvirki, viðb. gestahús Veggjagrindur, góf og þak	Frumstærð: A2	
Dags: 2011-04	Mkv: 1:50	Hann: GPS
Samþ: <i>[Signature]</i>	020162-3099	V.nr: 11-003
		Teikn: JHG

VGS
VERKFRÆÐISTOFA
GUÐJÓNS P. SIGFÚSSONAR EHF.
AUSTURVEGI 42, 2.HÆÐ,
800 SELFOSSÍ
S: 482 2805, F: 482 3818
NETFANG: VGS@VGS.IS